

SCHUTZZÄUNE & ZUBEHÖR



SCHUTZZÄUNE & ZUBEHÖR

Die JK - Schutzzaunssysteme werden in einer geschraubten Rahmenbauweise aus eloxierten Standard-Aluminiumprofilen hergestellt. Je nach Anforderung, kann zum Aufbau der Rahmen sowohl unsere Profilserie JKB-Nut-10 als auch die Serie JKI-Nut-8 eingesetzt werden. Im Standardbereich stehen als Flächenelemente Wellgitter oder Polycarbonatscheiben zur Auswahl.

Der in das Schutzfeld integrierte Stützpfeiler ermöglicht eine sehr schnelle Aufstellung und Montage auf der Baustelle. Eine überschaubare Anzahl von Standardelementen ermöglicht viele Variationsmöglichkeiten. Felder mit Wunschbreite bzw. -höhe sowie Felder mit Durchbrüchen sind jederzeit zum Standard kombinierbar.

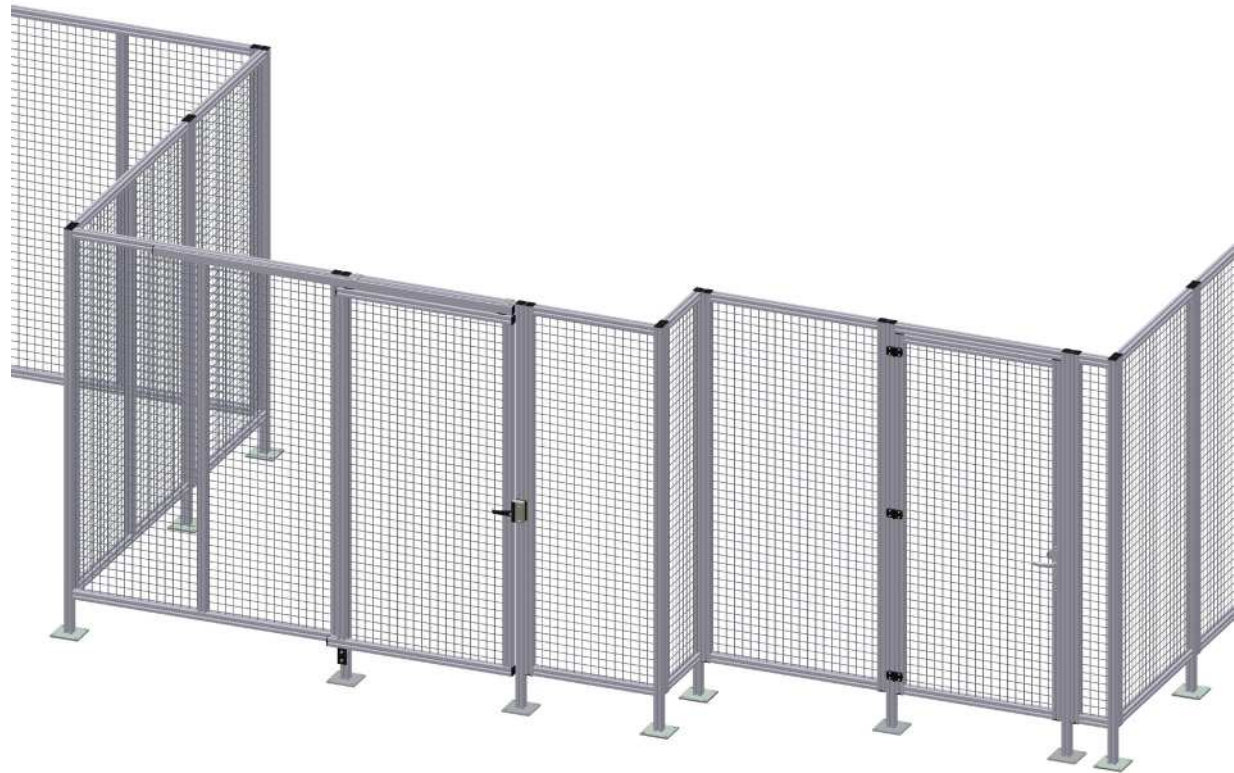

1. Schutzzaun - System JKB

- Schutzfelder, Schutzrahmen und Türen aus Profil JKB 45x45L-10.
- Mögliche Flächenelemente:
 1. Wellgitter 40x40x4 - Stahl verzinkt in der Nut verpresst.
 2. Wellgitter 40x40x4 - Stahl schwarz beschichtet in der Nut verpresst..
 3. Polycarbonat 6 mm mit Einfassprofil in der Nut gefasst.
 4. Andere Materialien auf Anfrage.
- Fußplatten aus verzinktem Stahl.
- Verbindungslaschen aus Aluminium.

JKB

2. Schutzzaun - System JKI

(Nur auf Anfrage lieferbar.)

- Schutzfelder, Schutzrahmen und Türen aus Profil JKI 40x40L-8.
- Mögliche Flächenelemente:
 1. Wellgitter 40x40x4 - Stahl verzinkt in der Nut verpresst.
 2. Wellgitter 40x40x4 - Stahl schwarz beschichtet in der Nut verpresst..
 3. Polycarbonat 5 mm mit Einfassprofil in der Nut gefasst.
 4. Andere Materialien auf Anfrage.
- Fußplatten aus Zinkdruckguss.
- Verbindungslaschen aus Aluminium.

JKI

VI.1 Schutzfelder

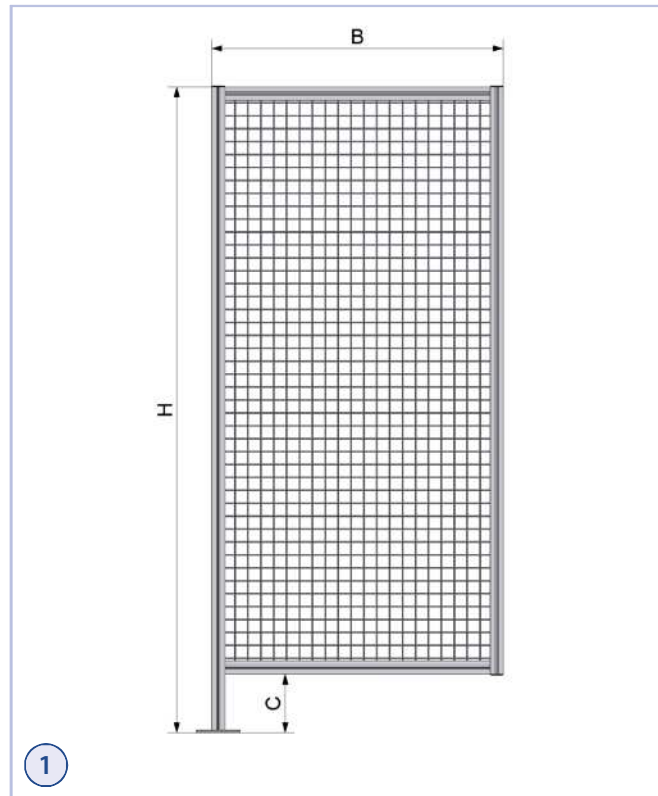

Sondergrößen bis B=1060mm auf Anfrage.

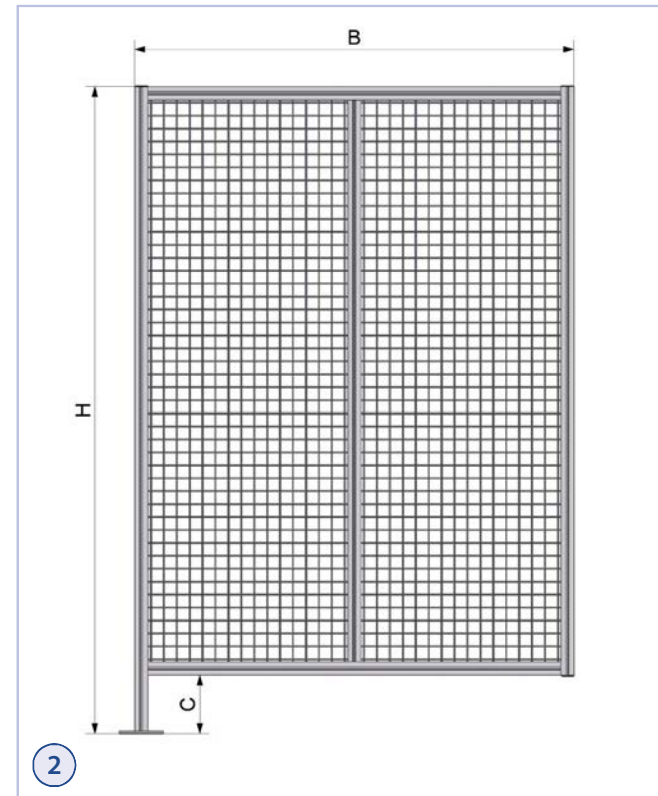

Sondergrößen bis B=2080mm auf Anfrage.

	B [mm]	H [mm]	C [mm]	Bemerkung	Best.-Nr.
① Schutzfeld mit Gitter 40x40x4 verzinkt	245	2200	200		1200134000
	495	2200	200		1200134001
	745	2200	200		1200134002
	995	2200	200		1200134003
① Schutzfeld mit Gitter 40x40x4 schwarz	245	2200	200		1200143000
	495	2200	200		1200144000
	745	2200	200		1200145000
	995	2200	200		1200147000
① Schutzfeld mit Polycarbonat 6mm	245	2200	200		1200153000
	495	2200	200		1200154000
	745	2200	200		1200155000
	995	2200	200		1200156000
② Schutzfeld mit Gitter 40x40x4 verzinkt	1495	2200	200		1200141000
② Schutzfeld mit Gitter 40x40x4 schwarz	1495	2200	200		1200146000
② Schutzfeld mit Polycarbonat 6mm	1495	2200	200		1200157000

VI.2 Schutzrahmen und -türen

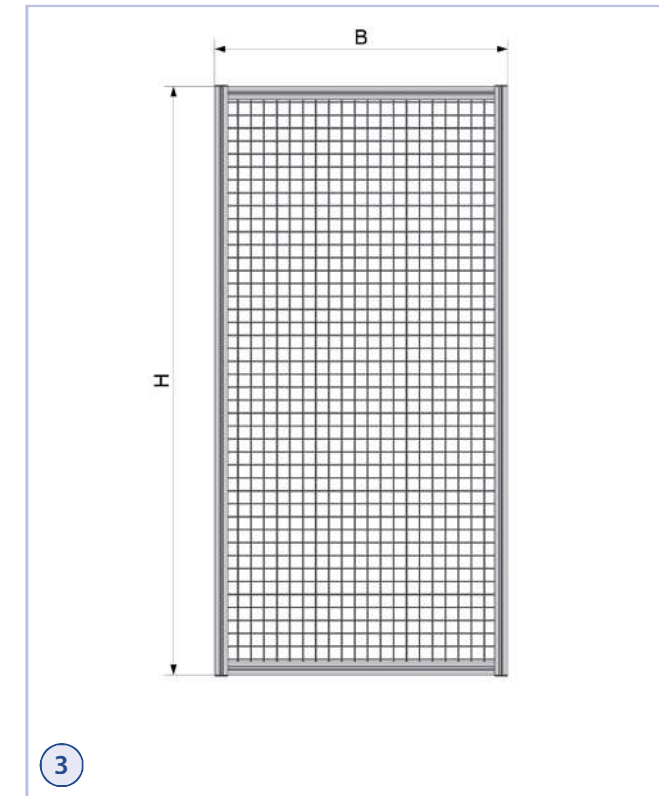

Sondergrößen bis B=1060mm auf Anfrage.

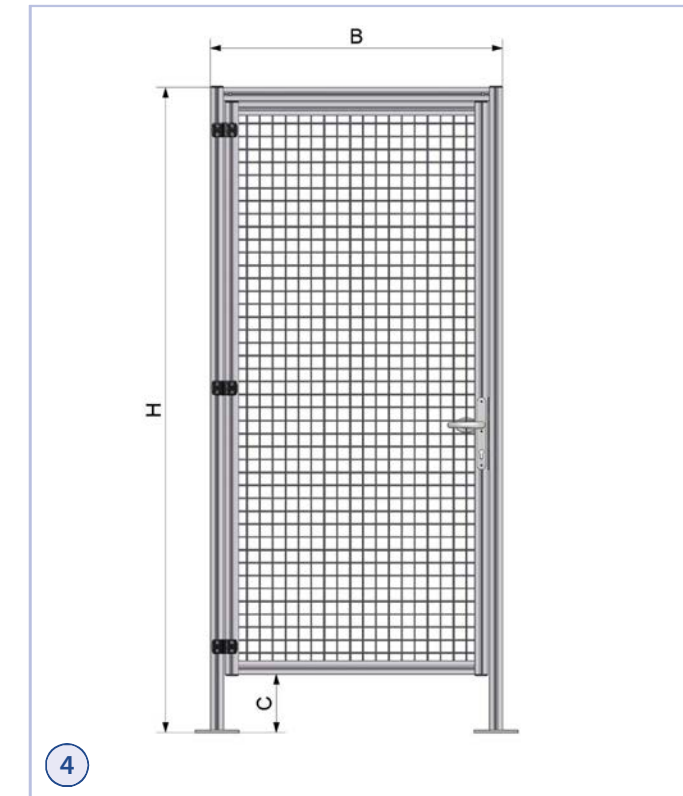

Sondergrößen bis B=1160mm auf Anfrage.

Verschlussvarianten nach Absprache:

1. ohne
2. PA-Handgriff mit Kugelschnapper
3. Einsteckschloß mit Türgriffen innen/außen
4. Einsteckschloß mit Griff/Knauf innen/außen

Durchgangsbreite = B-100mm
Durchgangshöhe = H-45mm

	B [mm]	H [mm]	C [mm]	Bemerkung	Best.-Nr.
③ Schutzrahmen mit Gitter 40x40x4 verzinkt	995	2000			1200135000
③ Schutzrahmen mit Gitter 40x40x4 schwarz	995	2000			12001480000
③ Schutzrahmen mit Polycarbonat 6mm	995	2000			1200158000
④ Schutztür R mit Gitter 40x40x4 verzinkt	995	2200	200		1200136000
	995	2200	200	Schutztür L mit Gitter 40x40x4 verzinkt	1200137000
④ Schutztür R mit Gitter 40x40x4 schwarz	995	2200	200		1200149000
	995	2200	200	Schutztür L mit Gitter 40x40x4 schwarz	1200150000
④ Schutztür R mit Polycarbonat 6mm	995	2200	200		1200159000
	995	2200	200	Schutztür L mit Polycarbonat 6mm	1200160000

VI.3 Schutz-Schiebetür

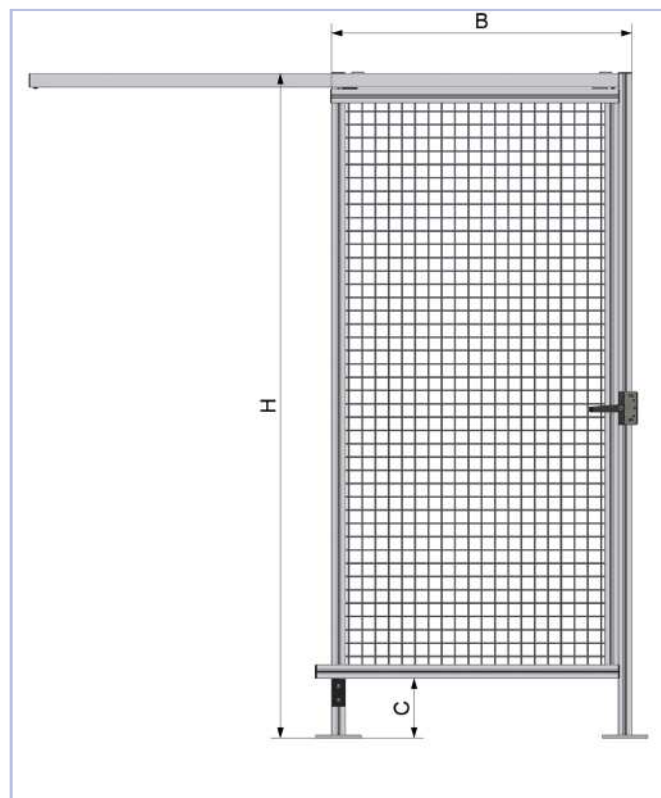

Sondergrößen bis B=1110mm auf Anfrage.

	B [mm]	H [mm]	C [mm]	Bemerkung	Best.-Nr.
Schiebetür R mit Gitter 40x40x4 verzinkt	995	2200	200		1200138000
Schiebetür L mit Gitter 40x40x4 verzinkt	995	2200	200		1200139000
Schiebetür R mit Gitter 40x40x4 schwarz	995	2200	200		1200151000
Schiebetür L mit Gitter 40x40x4 schwarz	995	2200	200		1200152000
Schiebetür R mit Polycarbonat 6mm	995	2200	200		1200161000
Schiebetür L mit Polycarbonat 6mm	995	2200	200		1200162000

VI.4 Schutzfeldstütze und Verbindungslasche



	B [mm]	H [mm]	C [mm]	Bemerkung	Best.-Nr.
Stütze für Schutzfeld	995	2200	200		1200140000

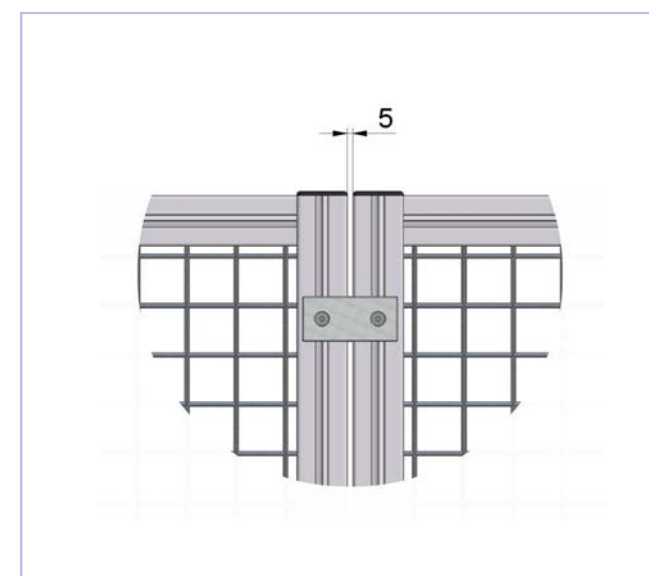

	Bemerkung	Best.-Nr.
Verbindungslasche-AL 40x85x5 inkl. Befestigung 45-10/45-10		69010341

Copyright

Das Urheberrecht des Katalogs liegt für den gesamten Inhalt ausschließlich bei der JUGARD+KÜNSTNER GmbH.

Allgemeine Hinweise

Die im Katalog enthaltenen Informationen und Daten sind nach bestem Wissen erstellt und entbinden Sie nicht von der Pflicht, die Eignung der darin enthaltenen Produkte auf die von Ihnen beabsichtigte Anwendung hin zu prüfen.

Wir behalten uns Maß- und Konstruktionsänderungen vor, die dem technischen Fortschritt dienen.

Es gelten unsere Verkaufs- und Lieferbedingungen die wir unter www.jk-profilsystem.de zur Verfügung stellen.

JUGARD+KÜNSTNER GMBH

Thomas-Mann-Str. 63
90471 Nürnberg

Tel.: 0911 / 86 08 11

Fax: 0911 / 86 08 90

Email: profil@jk-profilsystem.de

www.jk-profilsystem.de



DIN EN ISO 9001:2008

Zertifikat: 01 100 040770

UNSERE KATALOGE UND BROSCHÜREN:



**KATALOG
JKB PROFILSYSTEME**



**BROSCHÜRE
KISTENHUBGERÄTE**



**KATALOG
JKI PROFILSYSTEME**



**BROSCHÜRE
SCHUTZZÄUNE UND ZUBEHÖR**



**BROSCHÜRE
ARBEITSPLATZSYSTEME
TRANSPORTWAGEN
ZUBEHÖR**



**BROSCHÜRE
ROBOTERTECHNIK**



**BROSCHÜRE
FÖRDERTECHNIK**